

HAMRON

009838



SE HANDVINSCH

Bruksanvisning i original

Viktigt! Läs bruksanvisningen noggrant innan användning!

Spara den för framtida behov.

NO HÅNDVINSJ

Bruksanvisning

(Oversettelse av original bruksanvisning)

Viktig! Les bruksanvisningen nøye før bruk.

Ta vare på den for fremtidig bruk.

PL WCIĄGARKA RĘCZNA

Instrukcja obsługi

(Tłumaczenie oryginalnej instrukcji)

Ważne! Przed użyciem uważnie przeczytaj instrukcję obsługi!

Zachowaj ją na przyszłość.

EN HAND WINCH

Operating instructions

(Translation of the original instructions)

Important! Read the user instructions carefully before use.

Save them for future reference.

Rätten till ändringar förbehålles.

Vid eventuella problem, kontakta vår kundservice på telefon
0511-34 20 00.
www.jula.se

Med forbehold om endringer.

Ved eventuelle problemer kan du kontakte vår kundeservice
på telefon 67 90 01 34.
www.jula.no

Z zastrzeżeniem prawa do zmian.

W razie ewentualnych problemów skontaktuj się
telefonicznie z naszym działem obsługi klienta pod
numerem: 22 338 88 88.
www.jula.pl

Jula reserves the right to make changes. In the event of
problems, please contact our customer service.
www.jula.com

Tillverkare/ Produzent/ Producenci/ Manufacturer
Jula AB, Box 363, 532 24 SKARA

Distributör/ Distributør/ Dystrybutor/ Distributor
Jula Poland Sp. z o.o., ul.
Malborska 49, 03-286 Warszawa, Polska
Jula Norge AS, Solheimsveien 30,
1473 LØRENSKOG

För senaste version av bruksanvisningen se
www.jula.com

Nyeste versjon av bruksanvisningen finner du på
www.jula.com

Najnowsza wersja instrukcji obsługi znajduje się na
www.jula.com

For latest version of operating instructions, see
www.jula.com

2019-11-26
© Jula AB

1

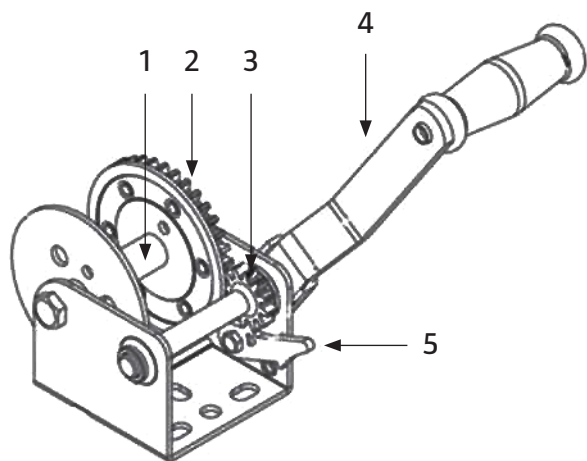

SÄKERHETSANVISNINGAR

- Läs och följ alla anvisningar från tillverkaren av den produkt eller de produkter på vilka denna produkt ska installeras, och spara anvisningarna för framtida behov.
- Kontrollera före användning att produkten är fri från defekter och skador. Använd aldrig produkten om den är skadad, det kan medföra risk för personskada.
- Smörj regelbundet de rörliga delarna sparsamt med fett.
- Produkten är inte avsedd för lyft eller förflyttning av personer.
- Kontrollera före varje användning att vajer, vajerfäste, krokar etc. är hela och i gott skick. Använd inte produkten om vajern är sliten eller skadad. En vajer som brister eller lossnar under belastning slår ut med våldsamt kraft, "pisksnärtseffekt", och kan orsaka dödsfall, allvarlig personskada och egendomsskada.
- Överskrid aldrig den på produktens ram präglade märklasten.
- Stå aldrig bredvid vinschvagnar, stroppar eller linor och försök aldrig styra vagnar, stroppar eller linor med händerna.
- Använd inte produkten med våta, oljebemängda eller av annan orsak hala händer. Ha alltid ett stadigt grepp om vinschhandtaget. Försök inte stoppa en roterande vinsch genom att försöka få tag i vevhandtaget.
- Släpp aldrig veven om inte vinschspärrhaken är i fullständigt och korrekt ingrepp och bär lasten.
- Lämna aldrig produkten oöversiktlig med hängande last – risk för dödsfall, personskada eller egendomsskada genom obehörig persons ingrepp.
- Produkten ska normalt kunna vevas med endast en hand. Om båda händernas styrka behövs, är detta ett tecken på överbelastning.
- Låt aldrig barn eller personer som inte

känner till produkten eller har tagit del av dessa anvisningar använda den.

SYMBOLER

	Läs bruksanvisningen.
	Godkänd enligt gällande direktiv/förordningar.
	Kasserad produkt ska återvinnas enligt gällande bestämmelser.

TEKNISKA DATA

Max. last	800 kg
Utväxling	4,1:1
Material	Stål

BESKRIVNING

1. Trumma
2. Kuggghjul
3. Kuggdrev
4. Vevhandtag
5. Spärrhake

BILD 1

HANDHAVANDE

VARNING!

- **Handvinschen får inte användas för lyft!**
- **Kontrollera före varje användning att vajer, vajerfäste, krokar etc. är hela och i gott skick.**

ANVÄNDNINGSMÅL

Produkten är en handvinsch vars huvuddelar är ram, kuggväxel, spärrhake och handvev.

Produkten är främst avsedd för att dra och flytta tunga objekt, främst båtar, men även objekt inom industri och jordbruk.

FUNKTION

Den struktur på vilken produkten ska installeras måste klara minst fem gånger (5x) produktens maximala dragkraft. Ena änden av linan eller stålvejern är fäst i vinschtrumman, kroken i andra änden hakas fast i det objekt som ska flyttas. När veven dras runt roterar kuggväxelns drev. Drevet driver kuggväxelns hjul och ger genom utväxlingsförhållandet den dragkraft i vajern som förflyttar objektet. När vevhandtaget släpps går spärrhaken i ingrepp och hindrar att lasten får vinschen att rotera baklänges.

UNDERHÅLL



Smörj regelbundet de rörliga delarna sparsamt med fett.

SIKKERHETSANVISNINGER

- Les og følg alle anvisninger fra produsenten av produktet/produktene som dette produktet skal installeres på, og ta vare på anvisningene for fremtidige behov.
- Kontroller før bruk at produktet er uten feil og skader. Bruk aldri produktet hvis det er skadet, det medfører fare for personskade.
- Smør regelmessig de bevegelige delene med sparsomme mengder fett.
- Produktet er ikke beregnet til å løfte eller flytte personer.
- Kontroller før hver gangs bruk at vaieren, vaierfestet, kroker etc. er hele og i god stand. Ikke bruk produktet dersom vaieren er slitt eller skadet. En vaieren som løsner eller ryker når den er belastet, slynges ut med voldsom kraft (som en pisk) og kan forårsake dødsfall, alvorlige personskader eller eiendomsskader.
- Overskrid aldri den nominelle lasten som er preget på produktets ramme.
- Stå aldri i nærheten av vinsjvaiere, stropper eller liner, og forsøk aldri å styre vaieren, stropper eller liner med hendene.
- Produktet må ikke håndteres med hender som er våte, oljete eller glatte av andre grunner. Hold alltid et godt grep rundt vinsjhåndtaket. Ikke forsøk å stoppe en roterende vinsj ved å forsøke å få tak i sveivhåndtaket.
- Slipp aldri sveiven dersom vinsjsperrehåndtaket ikke er i fullstendig og korrekt inngrep og bærer lasten.
- Forlat aldri produktet ubevoktet med hengende last – risiko for dødsfall, personskade eller eiendomsskade ved at en uvedkommende person tukler med utstyret.
- Produktet skal normalt kunne sveives med bare én hånd. Hvis begge hendenes styrke trengs, er dette et tegn på overbelastning.

- Ikke la personer som ikke er kjent med produktet eller som ikke har lest disse anvisningene, bruke det.

SYMBOLER

	Les bruksanvisningen.
	Godkjent i henhold til gjeldende direktiver/forskrifter.
	Kassert produkt skal gjenvinnes etter gjeldende forskrifter.

TEKNISKE DATA

Maks. last	800 kg
Utveksling	4,1:1
Materiale	Stål

BESKRIVELSE

1. Trommel
2. Tannhjul
3. Tannhjuldev
4. Sveivhåndtak
5. Sperrehake

BILDE 1

BRUK

ADVARSEL!

- **Håndvinsjen skal ikke brukes til løfting!**
- **Kontroller før hver gangs bruk at vaieren, vaierfestet, kroker etc. er hele og i god stand.**

BRUKSOMRÅDE

Produktet er en håndvinsj, og hoveddelene dens er rammen, tannhjulutvekslingen, sperrehaken og håndsveiven. Produktet er først og fremst beregnet til å trekke og flytte tunge objekter, primært båter, men også objekter innen industri og jordbruk.

FUNKSJON

Strukturen som produktet skal installeres på, må klare minst fem ganger (5x) produktets maksimale trekkraft. Den ene enden av linen eller stålvaieren sitter fast i vinsjtrommelen, kroken i den andre enden hektes fast i objektet som skal flyttes. Når sveiven trekkes rundt, roterer tannhjulutvekslingens drev. Drevet driver tannhjulutvekslingens hjul, og utvekslingsforholdet skaper den trekkraften i vaieren som forflytter objektet. Når sveivhåndtaket slippes, går sperrehåndtaket i inngrep og forhindrer at lasten får vinsjen til å rotere baklengs.

VEDLIKEHOLD



Smør regelmessig de bevegelige delene med sparsomme mengder fett.

ZASADY BEZPIECZEŃSTWA

- Stosuj się do wszystkich zaleceń producenta tego produktu oraz produktów, na których produkt ma być zamontowany, oraz zachowaj je na przyszłość.
- Przed każdym użyciem sprawdź, czy produkt nie jest wadliwy lub uszkodzony. Nigdy nie używaj uszkodzonego produktu, gdyż stwarza to ryzyko obrażeń ciała.
- Smaruj regularnie ruchome części niewielką ilością smaru.
- Produkt nie jest przeznaczony do unoszenia ani przenoszenia przez ludzi.
- Przed każdym użyciem sprawdź, czy linka, mocowanie linki, haki itp. są w dobrym stanie technicznym. Nie używaj produktu, jeżeli linka jest zużyta lub uszkodzona. Linka, która pęknie lub się poluzuje pod obciążeniem, uderza z dużą siłą („efekt bicza”) i może spowodować śmierć, ciężkie obrażenia ciała lub uszkodzenia mienia.
- Nigdy nie przekraczaj obciążenia znamionowego ramy produktu.
- Nigdy nie stawaj obok linek wyciągarki, naciągów ani lin, ani też nie próbuj sterować nimi przy użyciu rąk.
- Nie obsługuj produktu mokrymi, zabrudzonymi olejem i śliskimi dłońmi. Zawsze trzymaj pewnie uchwyt wyciągarki. Nie próbuj zatrzymać obracającej się wyciągarki, próbując chwycić za uchwyt korby.
- Nigdy nie puszczaj korby, zanim hak blokady wyciągarki nie zostanie całkowicie i poprawnie zaczepiony i obciążony ładunkiem.
- Nigdy nie pozostawiaj produktu bez nadzoru, jeśli jest obciążony ładunkiem, ze względu na ryzyko śmierci, obrażeń ciała lub uszkodzeń mienia zachodzące w razie ingerencji osób nieuprawnionych.

- Produkt powinno być można obracać przy użyciu jednej ręki. Jeśli trzeba użyć siły obu rąk, oznacza to, że produkt jest przeciążony.
- Nigdy nie pozwól używać urządzenia dzieciom ani osobom, które nie znają produktu lub nie zapoznały się z niniejszymi zaleceniami.

SYMBOLE

	Przeczytaj instrukcję obsługi.
	Zatwierdzona zgodność z obowiązującymi dyrektywami/rozporządzeniami.
	Zużyty produkt oddaj do utylizacji, postępując zgodnie z obowiązującymi przepisami.

DANE TECHNICZNE

Maksymalne obciążenie	800 kg
Przełożenie	4,1:1
Materiał	Stal

OPIS

1. *Bęben*
2. *Koło zębate*
3. *Koło zębate*
4. *Uchwyt korbki*
5. *Zapadka*

RYS. 1

OBSŁUGA

OSTRZEŻENIE!

- **Wyciągarka ręczna nie służy do podnoszenia!**
- **Przed każdym użyciem sprawdź, czy linka, mocowanie linki, haki itp. są w dobrym stanie technicznym.**

ZAKRES UŻYTKOWANIA

Opisywany tutaj produkt to wyciągarka ręczna uwzględniająca takie części, jak rama główna, przekładnia zębata, hak blokady i korba ręczna. Produkt jest przede wszystkim przeznaczony do ciągnięcia i przesuwania ciężkich przedmiotów, np. łodzi, ale również produktów w przemyśle i rolnictwie.

DZIAŁANIE

Konstrukcja, na której produkt ma być zamontowany, musi móc wytrzymać obciążenie co najmniej pięciokrotnie (5x) większe od maksymalnej siły uciągu produktu. Jeden koniec liny lub stalowej linki jest umocowany na bębnie wyciągarki, a hak na drugim jej końcu należy zamocować w przedmiocie, który ma być przesunięty. Kiedy korba się obraca, jednocześnie obraca się zębata przekładni. Zębata napędza koło przekładni i poprzez przełożenie zapewnia siłę lince, która ciągnie przedmiot. Kiedy uchwyt korby zostanie puszczony, hak blokady zostaje zablokowany, przez co nie dopuszcza do powrotnego obracania się wyciągarki.

KONSERWACJA



Smaruj regularnie ruchome części niewielką ilością smaru.

SAFETY INSTRUCTIONS

- Read and follow all instructions from the manufacturer of the product or products on which this product is to be installed, and save the instructions for future reference.
- Always check before use that the product is free from defects and damage. Never use the product if it is damaged, as this could cause injury.
- Regularly lubricate the moving parts sparingly with grease.
- The product is not intended for lifting or moving people.
- Always check that the wire, wire attachment, hooks, etc., are intact and in good condition before use. Do not use the product if the wire is worn or damaged. If a wire breaks or comes loose when under load, it will fly out violently ("whiplash effect") and could cause death, serious injury and material damage.
- Never exceed the product's rated load, which is stamped on the product's frame.
- Never stand beside winch wires, straps or lines, and never attempt to guide wires, straps or lines with your hands.
- Never use the product with wet or oily hands, or if your hands are slippery for some other reason. Always keep a firm grip on the winch handle. Do not attempt to stop a rotating winch by trying to grab the crank handle.
- Never release the handle unless the catch is fully and correctly engaged and is bearing the load.
- Never leave the product unattended with a suspended load – risk of death, personal injury or material damage as a result of the actions of an unauthorised person.
- The product should normally be able to be wound with just one hand. If both hands are required, this is a sign of overloading.

- Never allow children, or anyone who is unfamiliar with the product and these instructions, to use it.

SYMBOLS

	Read the operating instructions.
	Approved in accordance with the relevant directives.
	Recycle a discarded product in accordance with local regulations.

TECHNICAL SPECIFICATIONS

Max. load	800 kg
Gearing	4,1:1
Material	Steel

DESCRIPTION

1. *Drum*
2. *Gear*
3. *Ratchet wheel*
4. *Crank handle*
5. *Catch*

FIG. 1

HOW TO USE

WARNING!

- **Do not use the hand winch for lifting!**
- **Always check that the wire, wire attachment, hooks, etc., are intact and in good condition before use.**

APPLICATIONS

The product is a hand winch, the main parts of which are the frame, gear, catch and crank handle. The product is primarily intended for pulling and moving heavy objects, above all boats, as well as objects in the fields of industry and agriculture.

FUNCTION

The structure on which the product is to be installed must be able to cope with at least five times (5x) the product's maximum tractive force. One end of the line or steel wire is attached to the winch drum, while the hook at the other end is hooked onto the object that is to be moved. When the handle is turned, the gear's pinion rotates. The pinion drives the gear wheel and, by means of the gear ratio, produces the tractive force in the wire that moves the object. When the crank handle is released, the catch engages and prevents the load from causing the winch to rotate backwards.

MAINTENANCE

Regularly lubricate the moving parts sparingly with grease.