

Menuett®

002806



SE VARMLUFTSFRITÖS

Bruksanvisning i original
Viktigt! Läs bruksanvisningen noggrant innan användning!
Spara den för framtida behov.

NO VARMLUFTSFRITYRKOKER

Bruksanvisning
(Oversettelse av original bruksanvisning)
Viktig! Les bruksanvisningen nøye før bruk.
Ta vare på den for fremtidig bruk.

PL FRYTKOWNICA NA GORĄCE POWIETRZE

Instrukcja obsługi
(Tłumaczenie oryginalnej instrukcji)
Ważny! Przed użyciem uważnie przeczytaj instrukcję obsługi!
Zachowaj ją na przyszłość.

EN HOT AIR FRYER

Operating instructions
(Translation of the original instructions)
Important! Read the user instructions carefully before use.
Save them for future reference.

Värna om miljön!

Får inte slängas bland hushållssopor!

Denna produkt innehåller elektriska eller elektroniska komponenter som ska återvinnas. Lämnna produkten för återvinning på anvisad plats, till exempel kommunens återvinningsstation.

Rätten till ändringar förbehålles.

Vid eventuella problem, kontakta vår serviceavdelning på telefon 0200-88 55 88.

www.jula.se

Verne om miljøet!

Må ikke kastes sammen med husholdningsavfallet! Dette produktet må inneholder elektriske eller elektroniske komponentersom skal gjenvinnes. Lever produkt till gjenvinning på anvist sted, f.eks. kommunens miljøstation.

Med forbehold om endringer.

Ved eventuelle problemer kan du kontakte vår serviceavdeling på telefon 67 90 01 34.

www.jula.no

Dbaj o środowisko!

Nie wyrzucaj zużytego produktu wraz z odpadami komunalnymi! Produkt zawiera elektryczne komponenty mogące być zagrożeniem dla środowiska i dla zdrowia. Produkt należy oddać do odpowiedniego punktu składowania lub przynieść go do jednego ze sklepów gdzie przy zakupie nowego sprzętu bezpłatnie przyjmimy stary tego samego rodzaju i w tej samej ilości.

Z zastrzeżeniem prawa do zmian.

W razie ewentualnych problemów skontaktuj się telefonicznie z naszym działem obsługi klienta pod numerem: 22 338 88 88.

www.jula.pl

Care for the environment!

Must not be discarded with household waste! This product contains electrical or electronic components that should be recycled. Leave the product for recycling at the designated station e.g. the local authority's recycling station.

Jula reserves the right to make changes. In the event of problems, please contact our service department.

www.jula.com



Tillverkare/ Produsent/ Producenci/ Manufacturer

Jula AB, Box 363, 532 24 SKARA

Distributør/ Distributør/ Dystrybutor/ Distributor

Jula Poland Sp. z o.o., ul.

Malborska 49, 03-286 Warszawa, Polska

Jula Norge AS, Solheimsveien 6–8,

1471 LØRENSKOG

2019-05-07

© Jula AB

1

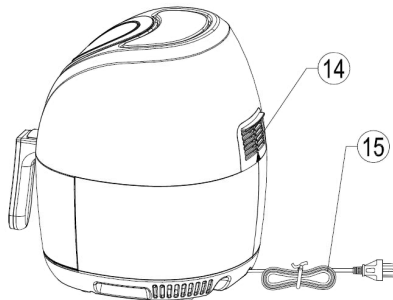
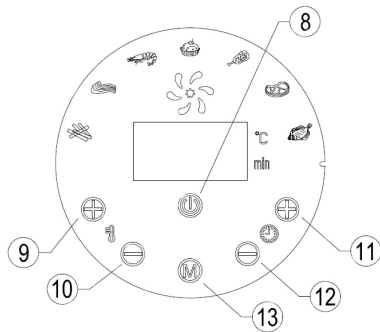
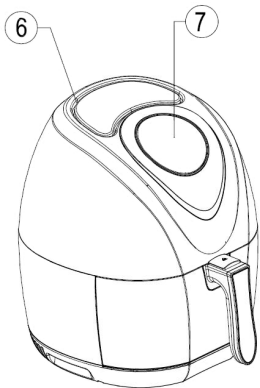
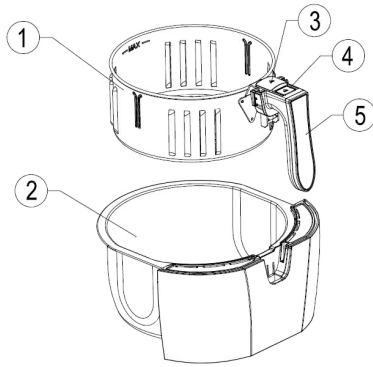
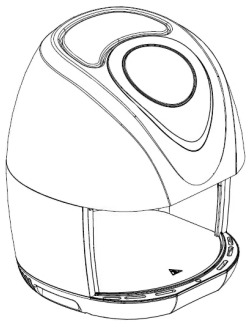

SÄKERHETSANVISNINGAR

- Utsätt inte fritösen, sladden eller stickproppen för vatten eller annan vätska – Risk för elolycksfall.
- Se till att det inte kommer in vatten eller annan vätska i fritösen – Risk för elolycksfall.
- Se till att stickproppen är ren.
- Blockera aldrig fritösens ventilationsöppningar medan den används.
- Delar av fritösen blir varma under drift. Rör inte vid heta delar – Risk för brännskada.
- Kontrollera att nätspänningen motsvarar märkspänningen på typskylten.
- Kontrollera fritösen, nätsladden, stickproppen och alla tillbehör med avseende på skador. Använd inte fritösen om delar saknas eller är skadade – Risk för allvarlig personskada.
- Den här produkten kan användas av barn från 8 år och uppåt samt av personer med nedsatt fysisk, sensorisk eller mental förmåga eller personer som saknar erfarenhet och kunskap, om de ges handledning eller får instruktioner angående en säker användning av produkten och förstår de risker som är förknippade med användningen. Barn får inte leka med produkten. Låt inte barn rengöra eller underhålla produkten utan övervakning.
- Förvara fritösen oåtkomligt för barn.
- Håll fritösen och dess sladd utom räckhåll för barn yngre än åtta år.
- Låt inte sladden hänga över bords- eller bänkkant.
- Vidrör inte fritösen, stickproppen eller sladden med våta händer eller kroppsdelar.
- Placera fritösen på plant, stabilt, värmetåligt och slitagetåligt underlag före användning.
- Använd inte förlängningssladd,

stickproppsadapter eller liknande.

- Fritösen är inte avsedd att styras med extern timer eller separat fjärrkontroll.
- Placera inte fritösen i närheten av antändliga eller explosiva material, till exempel bordsdukar, gardiner och liknande - Brandrisk
- Lämna minst 30 cm fritt utrymme runt fritösen för att säkerställa korrekt ventilation.
- Placera aldrig föremål ovanpå fritösen.
- Lämna aldrig fritösen påslagen utan uppsikt.
- Het luft flödar ut från luftutloppet när fritösen används. Håll säkert avstånd. Placera inte händer eller ansikte i närheten av luftutloppet. Se upp för het luft när lådan öppnas.
- Var noga med att inte röra vid heta delar när livsmedel och tillbehör tas ut.
- Dra inte ut lådan under tiden

fritösen används. Ställ timern på 0 innan lådan dras ut under tiden fritösen används.

- Rör inte vid fritösens insida – Risk för brännskada.
- Fyll inte på olja i korgen eller lådan – Risk för eldsvåda.
- Efter avslutad användning, stäng av fritösen med strömbrytaren och dra ut stickproppen ur nätuttaget. Dra inte i sladden för att dra ut stickproppen ur nätuttaget.
- Vänta tills fritösen har svalnat helt före rengöring.
- Använd endast tillbehör som rekommenderas av tillverkaren.
- Fritösen är avsedd att användas i hushåll eller i till exempel personalrum, kontor och liknande miljöer.
- Vidta alltid grundläggande säkerhetsåtgärder vid användning av elektriska apparater, för att minska risken för brand, elolycksfall och/eller personskada.
- Använd inte fritösen utomhus.

- Fritösen får endast användas på avsett sätt och i enlighet med dessa anvisningar.
- Om sladden eller stickproppen är skadad ska den bytas ut av behörig serviceverkstad, för att undvika skada.
- Bär eller dra inte fritösen i sladden. Skydda sladden från värme, olja och skarpa kanter. Dra inte fritösen över sladden.
- Om förlängningssladd används ska dess ledartvärnsnittsarea vara tillräcklig för fritörens strömförsörjning.

SYMBOLER

	Läs bruksanvisningen.
	Godkänd enligt gällande direktiv/förordningar.
	Kasserad produkt ska återvinnas enligt gällande bestämmelser.
	Varning! Varm yta.

TEKNISKA DATA

Märkspänning	230 V, 50~60 Hz
Effekt	1400 W
Volym	3,2 L
Temperaturområde	80-200 °C
Mått	B29xH33xD34 cm
Kabellängd	1 m
Vikt	4,7 kg

BESKRIVNING

1. Friteringskorg
2. Friteringslåda
3. Skyddskåpa
4. Spärrknapp
5. Handtag
6. Luftinlopp
7. Manöverpanel
8. Strömbrytare
9. Knapp för temperaturhöjning
10. Knapp för temperatursänkning
11. Knapp för längre tid
12. Knapp för kortare tid
13. Knapp för lägesval
14. Luftutlopp
15. Sladd

BILD 1

HANDHAVANDE

1. Sätt i stickproppen i ett jordat nätuttag.
2. Dra ut friteringslådan från fritösen och placera livsmedel i friteringskorgen.
3. Sätt tillbaka friteringslådan i fritösen.
4. Tryck på strömbrytaren.
5. Tryck på knappen för lägesval för att välja tid och temperatur för tillagning.
6. Tryck på strömbrytaren igen för att starta tillagningen.

7. När tillagningstiden är slut hörs fem ljudsignaler.
8. Dra ut friteringslådan, placera den på värmetåligt underlag och lägg upp livsmedlen på tallrikar eller serveringsfat.

OBS!

- **Överskrid inte maximimarkeringen eller största tillåtna vikt.**

UNDERHÅLL

RENGÖRING

- Rengör fritösen efter varje användning.
- Dra ut stickproppen ur nätuttaget och låt fritösen svalna före rengöring.
- Rengör friteringslådan och friteringskorgen med varmt vatten, diskmedel och svamp. Använd inte hård borste, det kan skada ytan.
- Torka av fritösen utvändigt med trasa fuktad med vatten och mildt rengöringsmedel.

VARNING!

- **Dränk aldrig fritösen, sladden eller stickproppen i vatten eller annan vätska. Vatten som tränger in i fritösen kan medföra risk för elolycksfall och/eller brand.**
- **Använd inte starka rengöringsmedel, det kan skada fritösen.**

FÖRVARING

Om fritösen inte ska användas på en längre tid, rengör den, placera den i originalförpackningen och förvara den torrt och välventilerat.

FELSÖKNING

Problem	Möjlig orsak	Åtgärd
Fritösen startar inte.	Stickproppen sitter inte i nätuttaget.	Sätt i stickproppen i ett nätuttag.
	Inget tillagnings-läge inställt.	Välj önskat tillagnings-läge med knappen för lägesval och tryck på ström-brytaren.
	Ström-brytaren har inte tryckts in efter att tillagnings-läge valts.	Tryck på ström-brytaren.
Maten är inte färdig-lagad när timern ljuder.	För mycket mat i korgen.	Tillaga i omgångar.
	För låg temperatur.	Välj rätt temperatur och tillaga på nytt.
	Fört kort tillagningstid.	Välj rätt tillagningstid och tillaga på nytt.
Maten är ojämnt tillagad.	Vissa typer av livsmedel måste vändas/skakas om under tillagningen.	Under tillagningen drar du ut lådan och skakar om maten, och stänger sedan lådan för att fortsätta.
Maten blir inte krispig.	Vissa livsmedel måste friteras med olja.	Häll över ett tunt lager olja och fritera på nytt.
Det går inte att stänga lådan.	För mycket eller för tunga livsmedel i korgen.	Överskrid inte max markeringen eller största tillåtna vikt.
	Korgen är inte korrekt placerad i lådan.	Placera korgen korrekt i lådan.
	Handtaget fastnar.	Placera handtaget i horisontellt läge.
Det ryker.	Maten innehåller mycket olja.	Detta är normalt.
	Fritösen innehåller olja från ett tidigare tillagnings-tillfälle.	Rengör lådan och korgen efter varje användning.

SIKKERHETSANVISNINGER

- Ikke utsett frityrkokeren, ledningen eller støpselet for vann eller annen væske – Fare for el-ulykke.
- Pass på at det ikke kommer vann eller annen væske inn i frityrkokeren – Fare for el-ulykke.
- Pass på at støpselet er rent.
- Frityrkokerens ventilasjonsåpninger må ikke blokkeres mens det er i bruk.
- Deler av frityrkokeren blir varme under drift. Ikke berør varme deler – Fare for brannskade.
- Kontroller at nettspenningen tilsvarer den nominelle spenningen på typeskiltet.
- Kontroller frityrkokeren, ledningen, støpselet og alt tilbehør for skader. Ikke bruk frityrkokeren hvis noen deler mangler eller er skadet. Det medfører fare for alvorlig personskade.
- Oppbevar frityrkokeren utilgjengelig for barn.
- Denne frityrkokeren kan



brukes av barn fra åtte år og oppover og av personer med redusert fysisk, sansemessig eller mental kapasitet, eller personer som mangler erfaring med og kunnskap om produktet, hvis de får veiledning eller instruksjoner om sikker bruk av frityrkokeren og forstår farene som er forbundet med bruken. Barn skal ikke leke med frityrkokeren. Produktet må ikke rengjøres og vedlikeholdes av barn under åtte år hvis de ikke er under oppsyn.

- Frityrkokeren og ledningen skal oppbevares utilgjengelig for barn under åtte år.
- Ikke la ledningen henge over bord- eller benkekanter.
- Ikke berør frityrkokeren, støpselet eller ledningen med våte hender eller kroppsdeler.
- Ikke bruk skjøteledninger, adaptere eller lignende.
- Frityrkokeren er ikke beregnet på styring med eksternt tidsur eller separat fjernkontroll.

- Plasser friturekokeren på et plant, stabilt, varmebestandig og slitesterkt underlag før bruk.
 - Ikke sett friturekokeren i nærheten av lettantennelige eller eksplosive materialer, som bordduker, gardiner og lignende.
 - La det være minst 30 cm klaring rundt friturekokeren for å sikre korrekt ventilasjon.
 - Ikke plasser gjenstander oppå friturekokeren.
 - Ikke bruk friturekokeren til annet enn det som den er beregnet for.
 - Forlat aldri friturekokeren påslått uten tilsyn.
 - Det strømmes varm luft ut fra luftutløpet når friturekokeren er i bruk. Hold sikker avstand. Holder hender og ansikt unna luftutløpet. Vær oppmerksom på at det kommer varm luft opp når skuffen åpnes.
 - Pass på at du ikke berører varme deler når du tar ut matvarer og tilbehør.
- Ikke dra ut skuffen mens friturekokeren er i bruk. Når friturekokeren er i bruk, må du still tidsuret på 0 før du drar ut skuffen.
 - Ikke fyll på olje i kurven eller skuffen – Fare for brann.
 - Når du er ferdig med å bruke friturekokeren, slår du den av med strømbryteren og trekker støpselet ut fra stikkkontakten. Ikke trekk i ledningen når du skal trekke støpselet ut av vegguttaket.
 - Vent til friturekokeren har kjølt seg helt ned før du rengjør det.
 - Bruk bare tilbehør som anbefales av produsenten.
 - Friturekokeren er beregnet til bruk i husholdninger, personalrom, kontorer og lignende steder.
 - Følg alltid grunnleggende sikkerhetsregler når du bruker elektriske apparater. Dette for å redusere faren for brann, el-ulykker og/eller personskade.
 - Ikke bruk friturekokeren utendørs.

- Frityrkokeren skal bare brukes til det den er beregnet for, og i henhold til disse anvisningene.
- Hvis ledningen eller støpselet er skadet, må den/det byttes av en godkjent service-representant eller en annen kvalifisert fagperson for å unngå skader.
- Ikke bær eller trekk frityrkokeren i ledningen. Beskytt ledningen mot varme, olje og skarpe kanter. Ikke trekk frityrkokeren over ledningen.
- Ved bruk av skjøteledning, skal lederne ha et tverrsnittsareal som er tilstrekkelig for frityrkokerens strømforsyning.

SYMBOLER

	Les bruksanvisningen.
	Godkjent i henhold til gjeldende direktiver/forskrifter.
	Advarsel! Varm overflate.



Kassert produkt skal gjenvinnes etter gjeldende forskrifter.

TEKNISKE DATA

Nominell spenning	230 V, 50 Hz~60 Hz
Effekt	1400 W
Volum	3,2 l
Temperaturområde	80-200 °C
Mål	B 29 x H 33 x D 34 cm
Kabellengde	1 m
Vekt	4,7 kg

BESKRIVELSE

1. *Friteringskurv*
2. *Friteringsskuff*
3. *Beskyttelsesdeksel*
4. *Sperreknapp*
5. *Håndtak*
6. *Luftinntak*
7. *Betjeningspanel*
8. *Strømbryter*
9. *Knapp for temperaturheving*
10. *Knapp for temperatursenkning*
11. *Knapp for lengre tid*
12. *Knapp for kortere tid*
13. *Knapp for innstillingsvalg*
14. *Luftutløp*
15. *Ledning*

BILDE 1

BRUK

1. Sett støpselet i en jordet stikkontakt.
2. Trekk ut friteringsskuffen fra frityrkokeren og legg matvaren i friteringskurven.

3. Sett friteringsskuffen tilbake i friturekokeren.
4. Trykk på strømbryteren.
5. Trykk på knappen for innstillingsvalg for å velge tid og temperatur for tilberedning.
6. Trykk på strømbryteren igjen for å starte tilberedningen.
7. Når tilberedningstiden er fullført, høres fem lydsignaler.
8. Trekk ut friteringsskuffen, sett den på et varmebestandig underlag og legg matvaren på tallerkener eller serveringsfat.

MERK!

- **Ikke overskrid maksimumsmerket eller største tillatte vekt.**
- **Tilberedningen blir jevnere hvis friteringskurven ristes slik at matvaren snus etter halve tilberedningstiden.**

VEDLIKEHOLD

RENGJØRING

- Rengjør friturekokeren hver gangs bruk.
- Trekk støpselet ut fra stikkkontakten og vent til friturekokeren har kjølnet helt før du rengjør den.
- Rengjør friteringsskuffen og friteringskurven med varmt vann, oppvaskmiddel og svamp. Ikke bruk hard børste, det kan skade overflaten.
- Tørk av friturekokeren utvendig med en klut fuktet med vann og mildt rengjøringsmiddel.

ADVARSEL!

- **Ikke bruk sterke rengjøringsmidler, det kan skade friturekokeren.**
- **Senk aldri friturekokeren, ledningen eller stikkkontakten ned i vann eller en annen væske. Vann som trenger inn i friturekokeren kan medføre fare for el-ulykke og/eller brann.**

OPPBEVARING

Hvis friturekokeren ikke skal brukes på en lang periode, skal den rengjøres, plasseres i originalemballasjen og oppbevares på et tørt og godt ventilert sted.

FEILSØKING

Problem	Mulig årsak	Tiltak
Frityrkokeren starter ikke.	Støpselet er ikke satt inn.	Sett støpselet i en stikkontakt.
	Ingen tilberedningsinnstilling er valgt.	Velg ønsket tilberedningsinnstilling med knappen for valg av innstilling, og trykk deretter på strømbryteren.
	Strømbryteren har ikke blitt trykket inn etter at tilberedningsinnstilling ble valgt.	Trykk på strømbryteren.
Maten er ikke ferdig når tidsuret høres.	For mye mat i kurven.	Tilbered i flere omganger.
	For lav temperatur.	Velg riktig temperatur og tilbered på nytt.
	For kort tilberedningstid.	Velg riktig tilberedningstid og tilbered på nytt.
Maten er ujevnt tilberedt.	Noen matvarer må vendes/ristes under tilberedningen.	Under tilberedningen trekker du skuffen ut og rister maten, så lukker du skuffen for å fortsette.
Maten blir ikke knasende.	Visse matvarer må friteres med olje.	Hell et tynt lag olje over maten og friter på nytt.
Det går ikke an å lukke skuffen.	For mye eller for tunge matvarer i kurven.	Ikke overskrid maks-merket eller største tillatte vekt.
	Kurven er ikke riktig plassert i skuffen.	Plasser kurven riktig i skuffen.
	Håndtaket setter seg fast.	Sett håndtaket i horisontal stilling.
Det ryker.	Maten inneholder mye olje.	Dette er normalt.
	Frityrkokeren inneholder olje fra en tidligere tilberedning.	Rengjør skuffen og kurven etter hver gangs bruk.

ZASADY BEZPIECZEŃSTWA

- Nie narażaj frytkownicy, przewodu ani wtyku na działanie wody lub innej cieczy – Ryzyko porażenia prądem.
- Dopilnuj, aby woda ani inna ciecz nie przedostała się do frytkownicy ze względu na ryzyko porażenia prądem.
- Dopilnuj, aby wtyk był czysty.
- W trakcie użytkowania nigdy nie blokuj otworów wentylacyjnych frytkownicy.
- Niektóre części frytkownicy nagrzewają się podczas pracy. Nie dotykaj gorących części – Grozi to oparzeniami.
- Sprawdź, czy napięcie sieciowe odpowiada napięciu na tabliczce znamionowej.
- Sprawdź frytkownicę, przewód sieciowy, wtyk i wszystkie akcesoria pod kątem uszkodzeń. Nie używaj frytkownicy, jeśli zauważysz brak lub uszkodzenie którejkolwiek części – Ryzyko ciężkich obrażeń ciała.
- Dzieci powinny przebywać pod nadzorem, aby nie bawiły się frytkownicą. Przechowuj frytkownicę w miejscu niedostępnym dla dzieci.
- Frytkownicy mogą używać dzieci w wieku od ośmiu lat, osoby o obniżonej sprawności fizycznej, sensorycznej lub psychicznej oraz osoby, które nie używały go wcześniej, o ile uzyskają one pomoc lub wskazówki dotyczące bezpiecznego użytkowania urządzenia i rozumieją związane z tym zagrożenia. Nie pozwalaj dzieciom bawić się frytkownicą. Dzieci nie mogą zajmować się czyszczeniem ani konserwacją produktu, chyba że mają więcej niż osiem lat i przebywają pod nadzorem dorosłych.
- Przechowuj frytkownicę wraz z przewodem w miejscu niedostępnym dla dzieci w wieku poniżej ośmiu lat.
- Dopilnuj, aby przewód nie zwisał ze stołu ani blatu.
- Nie dotykaj frytkownicy,

wtyku ani przewodu mokrymi rękoma ani innymi częściami ciała.

- Nie używaj przedłużaczy, przejściówek itp.
- Frytkownicą nie można sterować przy użyciu zewnętrznego wyłącznika czasowego lub osobnego pilota.
- Przed rozpoczęciem użytkowania umieść frytkownicę na płaskim, stabilnym, termoodpornym i wytrzymałym podłożu.
- Nie umieszczaj frytkownicy w pobliżu materiałów wybuchowych lub palnych, na przykład obrusów, zastół itp.
- Zostaw co najmniej 30 cm wolnej przestrzeni wokół frytkownicy w celu zapewnienia właściwej wentylacji.
- Nigdy nie umieszczaj żadnych przedmiotów na frytkownicy.
- Nie używaj frytkownicy w inny sposób niż zgodny z przeznaczeniem.
- Nigdy nie pozostawiaj

włączonej frytkownicy bez nadzoru.

- Podczas użytkowania frytkownicy z wylotu wydostaje się gorące powietrze. Zachowuj bezpieczną odległość. Nie trzymaj rąk ani twarzy w pobliżu wylotu powietrza. Uważaj na gorące powietrze podczas otwierania szuflady.
- Uważaj, aby nie dotknąć gorących części podczas wyciągania żywności i akcesoriów.
- Nie wysuwaj szuflady podczas użytkowania frytkownicy. Przed wysunięciem szuflady podczas użytkowania frytkownicy ustaw wyłącznik czasowy na 0.
- Podczas użytkowania nie zakrywaj wlotu ani wylotu powietrza. Nie dotykaj wewnętrznej strony frytkownicy ze względu na ryzyko poparzenia.
- Po zakończeniu użytkowania wyłącz frytkownicę przełącznikiem i wyjmij wtyk z gniazda sieciowego. Nigdy



nie ciągnij za przewód, aby wyciągnąć wtyk z gniazda.

- Wyłącz frytkownicę i wyjmij wtyk z gniazda sieciowego, gdy nie jest używana.
- Korzystaj wyłącznie z akcesoriów zalecanych przez producenta.
- Frytkownica jest przeznaczona do użytku domowego lub w pomieszczeniach socjalnych, biurach i innych podobnych miejscach.
- Podczas pracy z urządzeniami elektrycznymi zawsze przestrzegaj podstawowych zasad bezpieczeństwa w celu zmniejszenia ryzyka pożaru, porażenia prądem i obrażeń ciała.
- Nie używaj frytkownicy na zewnątrz pomieszczeń.
- Frytkownicy można używać wyłącznie w sposób zgodny z przeznaczeniem i z instrukcją obsługi.
- Jeśli przewód lub wtyk jest uszkodzony, powinien zostać wymieniony

w autoryzowanym serwisie lub przez uprawnioną osobę, aby uniknąć szkód.

- Nie przenoś ani nie ciągnij frytkownicy, trzymając ją za przewód. Chroń przewód przed wysoką temperaturą, smarami i ostrymi krawędziami. Nie przesuwaj frytkownicy po przewodzie.
- Jeżeli używasz przedłużacza, powierzchnia jego przekroju powinna być wystarczająca do zasilania frytkownicy.

SYMBOLE

	Przeczytaj instrukcję obsługi.
	Zatwierdzona zgodność z obowiązującymi dyrektywami/rozporządzeniami.
	Ostrzeżenie! Ciepła powierzchnia.
	Zużyty produkt oddaj do utylizacji, postępując zgodnie z obowiązującymi przepisami.

DANE TECHNICZNE

Napięcie znamionowe	230 V, 50_60 Hz
Moc	1400 W
Objętość	3,2 l
Zakres temperatur	80–200°C
Długość przewodu	1 m

Wymiary	Szer. 29 x wys. 33 x głęb. 34 cm
Masa	4,7 kg

OPIS

1. Kosz frytkownicy
2. Szuflada frytkownicy
3. Osłona
4. Przycisk blokady
5. Uchwyt
6. Wlot powietrza
7. Panel sterowania
8. Przetącznik
9. Przycisk podwyższania temperatury
10. Przycisk obniżania temperatury
11. Przycisk wydłużania czasu
12. Przycisk skracania czasu
13. Przycisk wyboru trybu
14. Wylot powietrza
15. Przewód

RYS. 1

OBŚŁUGA

1. Włóż wtyk do uziemionego gniazda sieciowego.
2. Wsuń z frytkownicy szufladę i włóż żywność do kosza.
3. Włóż szufladę z powrotem.
4. Naciśnij przetącznik.
5. Naciśnij przycisk wyboru trybu, aby wybrać czas i temperaturę smażenia.
6. Naciśnij przetącznik ponownie, aby rozpocząć smażenie.
7. Po upływie czasu przygotowania słychać pięć sygnałów dźwiękowych.
8. Wsuń szufladę, umieść ją na termoodpornym podłożu i wyłóż produkty żywnościowe na talerze lub półmisek.

UWAGA!

- **Nie przekraczaj oznaczenia maksimum ani największej dozwolonej masy.**
- **Aby zapewnić bardziej równomierny efekt, po upływie połowy czasu smażenia potrząśnij koszem, aby żywność się obróciła.**

KONSERWACJA

- Wyciągnij wtyk z gniazda sieciowego i odczekaj, aż frytkownica całkowicie ostygnie.
- Wyczyść szufladę i kosz ciepłą wodą, płynem do mycia naczyń i gąbką. Nie używaj twardej szczotki, gdyż może to uszkodzić powierzchnię.
- Urządzenie wycieraj z zewnątrz wilgotną szmatką i łagodnym środkiem czyszczącym.
- Nie używaj mocnych środków czyszczących, mogą one uszkodzić frytkownicę.
- Czyść frytkownicę po każdym użyciu.
- Nigdy nie zanurzaj frytkownicy, przewodu ani wtyku w wodzie ani innej cieczy. W przypadku dostania się wody do frytkownicy może dojść do porażenia prądem i/lub pożaru.
- Jeśli frytkownica nie będzie używana przez dłuższy czas, wyczyść ją, umieść w oryginalnym opakowaniu i przechowuj w suchym i dobrze wentylowanym miejscu.

WYKRYWANIE USTEREK

Problem	Możliwa przyczyna	Sposób usunięcia
Frytkownica się nie uruchamia.	Wtyk nie jest podłączony do gniazda sieciowego.	Włóż wtyk do gniazda.
	Nie ustawiono żadnego trybu pracy.	Wybierz tryb pracy za pomocą przycisku wyboru trybu i naciśnij przełącznik.
	Przycisk nie został naciśnięty po wybraniu trybu pracy.	Wciśnij przełącznik.
Po wyemitowaniu sygnału wyłącznika żywność nie jest usmażona.	Zbyt duża ilość produktów spożywczych w koszu.	Smaż kilka mniejszych porcji.
	Zbyt niska temperatura.	Ustaw odpowiednią temperaturę i usmaż żywność na nowo.
	Zbyt krótki czas przygotowania.	Ustaw odpowiedni czas smażenia i usmaż żywność na nowo.
Żywność jest usmażona nierównomiernie.	Niektóre produkty spożywcze należy obracać lub potrząsać nimi podczas przyrządzania.	Podczas smażenia wyciągaj szufladę i potrząśnij składnikami, a następnie zamknij, aby kontynuować.
Jedzenie nie jest chrupkie.	Niektóre produkty spożywcze muszą być smażone przy użyciu oleju.	Polej cienką warstwą oleju i usmaż na nowo.
Szuflada się nie zamyka.	Produktów spożywczych w koszu jest zbyt dużo lub są zbyt ciężkie.	Nie przekraczaj oznaczenia maksimum ani największej dozwolonej masy.
	Kosz jest umieszczony w szufladzie nieprawidłowo.	Umieść prawidłowo kosz w szufladzie.
	Uchwyt się zacina.	Umieść uchwyt w położeniu poziomym.
Urządzenie dymi.	Żywność zawiera dużą ilość oleju.	Jest to normalne zjawisko.
	We frytkownicy znajduje się olej z poprzedniego smażenia.	Po każdym użyciu myj szufladę i kosz.

SAFETY INSTRUCTIONS

- Do not expose the deep-fryer, power cord or plug to water or other liquids – Risk of electric shock.
- Make sure that no water or other liquid gets into the deep-fryer – Risk of electric shock.
- Make sure the plug is clean.
- Never block the ventilation openings on the deep-fryer when in use.
- Parts of the deep-fryer get hot when in use. Do not touch hot parts – Risk of getting burned.
- Check that the mains voltage corresponds to the rated voltage on the type plate.
- Check the deep-fryer, power cord, plug and all accessories for any damage. Do not use the deep-fryer if parts are missing or damaged – Risk of serious personal injury.
- Keep children under supervision to make sure they do not play with the deep-fryer. Store the deep-fryer out of the reach of children.
- This deep-fryer can be used by children from eight years and upwards and by persons with physical, sensorial or mental disabilities, or persons who lack experience or knowledge, if they are supervised or receive instructions concerning the safe use of the deep-fryer and understand the risks involved with its use. Do not allow children to play with the deep-fryer. Cleaning and maintenance must not be carried out by children unless they are more than eight years old, and are kept under supervision.
- Keep the deep-fryer and its power cord out of the reach of children under eight years of age.
- Do not allow the power cord to hang over the edge of a table or worktop.
- Do not touch the deep-fryer, plug or power cord with wet hands or other wet parts of your body.

- Do not use an extension cord or plug adapter, or the equivalent.
- The deep-fryer is not intended to be controlled by an external timer or a separate remote control.
- Place the deep-fryer on a level, stable, heat resistant and durable surface before use.
- Do not put the product near flammable or explosive materials, such as tablecloths, curtains, etc.
- Leave at least 30 cm of free space around the deep-fryer to ensure adequate ventilation.
- Never place objects over the deep-fryer.
- Never use the deep-fryer for anything other than the purpose it was designed for.
- Never leave the deep-fryer unattended when switched on.
- Hot air flows out from the air outlet when the deep-fryer is in use. Keep at a safe distance. Keep your hands and face away from the air outlet. Watch out for hot air when opening the pan.
- Make sure not to touch any hot parts when taking out food etc.
- Do not take out the pan while the deep-fryer is in use. Set the timer to 0 before taking out the pan when the deep-fryer is in use.
- Do not add oil to the basket or pan – Risk of fire.
- Switch off the deep-fryer with the power switch and pull out the plug from the power point after use. Do not pull the power cord to unplug the plug from the power point.
- Wait until the deep-fryer has completely cooled before cleaning.
- Only use accessories recommended by the manufacturer.
- The deep-fryer is intended for household use, or for use in staff rooms, offices and other similar places.
- Always take basic safety precautions when using



electrical appliances to reduce the risk of fire, electric shock and/or personal injury.

- Do not use the deep-fryer outdoors.
- The deep-fryer must only be used as it is intended to be used and in accordance with these instructions.
- A damaged cord or plug must be replaced by an authorised service centre or qualified person to ensure safe use.
- Do not carry or pull the deep-fryer by the power cord. Keep the power cord away from heat, oil and sharp edges. Do not pull the deep-fryer over the power cord.
- If an extension cord is used, the cross sectional area of the wires must be sufficient for the power supply to the deep-fryer.

SYMBOLS



Read the instructions.

	Approved in accordance with the relevant directives.
	Warning: Hot surface.
	Recycle discarded product in accordance with local regulations.

TECHNICAL DATA

Rated voltage	230 V, 50~60 Hz
Output	1400 W
Volume	3.2 l
Temperature range	80-200°C
Cord length	1 m
Dimensions	W29xH33xD34 cm
Weight	4.7 kg

DESCRIPTION

1. *Deep-fryer basket*
2. *Fryer pan*
3. *Cover*
4. *Lock button*
5. *Handle*
6. *Air inlet*
7. *Control panel*
8. *Power switch*
9. *Temperature increase button*
10. *Temperature decrease button*
11. *Button for longer time*
12. *Button for shorter time*
13. *Button for mode selection*
14. *Air outlet*
15. *Power cord*

FIG. 1

USE

1. Plug the plug into an earthed power point.
2. Pull out the deep-fryer pan and put the food in the deep-fryer basket.
3. Put the pan back in the deep-fryer.
4. Press the power switch.
5. Press the mode select button to select the time and temperature.
6. Press the power switch again to start frying.
7. 5 audio prompts are given when the food is cooked.
8. Pull out the deep-fryer pan, put it on a heat resistant pad and serve the food on plates or in a dish.

NOTE:

- **Do not exceed the max marking or maximum weight.**
- **The cooking is more uniform if the deep-fryer basket is shaken to turn the food after half the cooking time.**

MAINTENANCE

CLEANING

- Always clean the deep-fryer after use.
- Pull out the plug from the power point and allow the deep-fryer to cool before cleaning.
- Clean the deep-fryer pan and basket with hot water, washing-up liquid and a sponge. Do not use a stiff brush, this can damage the surface.
- Wipe the outside of the deep-fryer with a cloth moistened with water and mild detergent.

WARNING!

- **Do not use strong detergent, this can damage the deep-fryer.**

- **Never immerse the deep-fryer, the power cord or plug in water or any other liquid. Water that gets into the deep-fryer can result in a risk of electric shock and/or fire.**

STORAGE

If the deep-fryer is not going to be used for some time, clean it, put it in the original pack and store in a dry and well-ventilated place.

TROUBLESHOOTING

Problem	Possible cause	Action
The deep-fryer will not start.	The plug is not plugged in.	Plug the plug into a power point.
	No cooking mode has been set.	Select required cooking mode with the button for mode selection and press the power switch.
	The power switch has not been pressed after selecting cooking mode.	Press the power switch.
The food is not fully cooked when the timer beeps.	Too much food in the basket.	Don't cook it all at once.
	Temperature too low.	Select right temperature cook again.
	The cooking time is too short.	Select right cooking time and cook again.
The food is not uniformly cooked.	Some types of food need turning/shaking during the cooking.	Pull out the pan during the cooking, shake the food, and then close the pan to continue.
The food is not crispy.	Some food needs to be fried with oil.	Pour a thin layer of oil over the food and fry again.
The pan will not close.	Too much, or too heavy food in the basket.	Do not exceed the max marking or maximum weight.
	The basket is not properly placed in the pan.	Place the basket properly in the pan.
	The handle gets stuck.	Place the handle in a horizontal position.
It smokes.	The food contains a lot of oil.	This is normal.
	The deep-fryer contains oil from last time.	Always clean the pan and basket after using them.